

令和5年度
第32回奈良県耐寒シングルス-
第29回奈良県耐寒ダブルス-
テニス大会

主催:奈良県テニス協会
協賛:(株)ダンロップスポーツマーケティング

大会会場 奈良県橿原公苑明日香庭球場
大会期間 2023年1月21日(日), 27日(土)、28日(日)
2月3日(土)、2月4日(祝)

大会会長	松村 英生	
大会副会長	杉江 多鶴子	
大会委員長	大西 正信	
大会副委員長	湯浅 元美	岡嶋 秀器
ディレクター	大植 正敏	
レフェリー	四方ゆかり	

大会委員	辻 勇	永富 隆
	前田 広明	西口 省三
	中山 博子	岩佐 武則
	岩瀬 つね子	上内 真琴
	片山 奈恵	加藤 武和
	河合 靖弘	栗原 照仁
	米田 博行	桜井 太郎
	中西 明仁	藤本 寿人
	別所 睦	前川 恭彦
	前橋 正一	松岡 克弘
	三好 玲子	山崎 淳美
	原田 裕介	縄田 智彦

〔耐寒日程表〕

2023/12/23 作成

2024大会実施 日 程 コート面数	人	シングルス			ダブルス			組
		1/21・日	1/27・土	1/28・日	2/3・土	2/4祝		
		16	24	8 16	16	8		
一般男子	52		9:00 全員	○	9:00 全員	○	39	
男子45歳以上	33	9:00 全員	○		9:00 全員	○	19	
男子55歳以上	24		9:00 ドロー 番号4～13	○	11:00全員	○	13	
男子65歳以上	12	9:00 全員	○		9:00 全員	○	7	
男子70歳以上	5	11:00全員	○		9:00 全員	○	3	
一般女子					9:00 全員	○	5	
女子45歳以上	3	11:00全員	○		11:00全員	○	26	
女子55歳以上	3	9:00 全員	○		9:00 全員	○	5	
女子65歳以上					9:00 全員	○	11	

(注意)ダブルスはシングルス
の進行を考慮する

〔大会会場〕 榎原公苑明日香庭球場 (砂入り人工芝コート)

〔試合方法および注意事項〕

予選リーグ方式(リーグでは3人(シングルス)・3組(ダブルス)戦)。

- 1) 予選リーグ(A,B,C)戦はA-B,A-C,B-Cの順に行う。
- 2) 試合は1セットマッチ(6-6タイブレーク、7ポイント)ノーアドバンテージスコアリング方式とする。(3人・組の場合)
- 3) リーグ戦(2人・組)の試合は1セットマッチ(6-6タイブレーク、7ポイント)ノーアドバンテージスコアリング方式を2回行う。決着には3)を用いる。
- 3) 勝敗の結果がタイには得失点差を使うが、その結果も同率であれば7ポイントタイブレークで決着する。
- 4) 試合前の練習はサーブ4本、試合はセルフジャッジとする。
- 5) 大会使用球はダンロップフォートとする。
- 6) 服装はテニス競技用のウェア、靴を着用のこと。本大会ではウォームアップウェア(ロゴは規定通りに扱います)の着用は認める。
- 7) なお、試合中の怪我等その他の詳細については日本テニス協会規則に準ずる。

以上

52			予選リーグ	1R	2R	3R	SF	F
①	A	前田 将吾	(ユニークスタイルテニスアカデミー)	A	C			
	1	C	及川 武志	(まほろばテニススクール)				
	2	bye						
	A	生田 ダニエル	(MTFクラブ)	A	B			
3	B	西村 公毅	(トスアップ)	A	C			
	C	大嶋 和希	(MSS樫原)	B	C			
	A	谷 陽平	(YELL Tennis Academy)	A	B			
4	B	藤本 翔優	(ダイヤモンドテニスクラブ学園前)	A	C			
	C	佐々木 達郎	(佐保山テニスクラブ)	B	C			
	A	下引地 大和	(テニスラウンジ奈良)	A	B			
5	B	伊達 研人	(MTP学園前)	A	C			
	C	長友 春鷹	(YELL Tennis Academy)	B	C			
	6	bye						
	7	bye						
⑤-⑧	A	木戸 翔太郎	(テニスラウンジ奈良)	A	B			
	8	B	上岡 奏登	(飛鳥インドアテニスクラブ)	A	C		
	C	高井田 悠歩	(YELL Tennis Academy)	B	C			
③-④	A	三木 聖登	(くろたけ整骨院)	A	B			
	9	B	杉本 陸	(西口テニスアカデミー)	A	C		
	C	小野 晋	(スネークピット)	B	C			
	10	bye						
	11	bye						
	A	佐藤 三郎	(テニスラウンジ奈良)	A	B			
12	B	松本 大輝	(ち〜む寺小屋)	A	C			
	C	阪本 周翼	(奈良医大硬式テニス部)	B	C			
	A	堀内 康司	(うっちーのガット張り工房)	A	B			
13	B	三井 寛斗	(バナナスポーツ)	A	C			
	C	南村 博	(スネークピット)	B	C			
	14	bye						
	15	bye						
⑤-⑧	A	西村 厚祐	(わんむT.T)	A	B			
	16	B	山本 瑞貴	(サンヒル柏原TS)	A	C		
	C	北村 優多	(飛鳥インドアテニスクラブ)	B	C			

- ⑤-⑧ A 大塚 弦 (テニスラウンジ奈良)
- 17 B 上田 湧太 (ダイヤモンドTC学園前)
- C 大河 偉大 (YELL Tennis Academy)

18 bye

19 bye

- A 稲葉 雄大 (YELL Tennis Academy)
- 20 B 北 祐人 (バナナスポーツ)
- C 升田 賢太 (コスパあやめ池)

- A 田畑 竜輝 (YELL Tennis Academy)
- 21 B 北村 仁 (ユニークスタイル)
- C 明城 純一 (テニスラウンジ奈良)

22 bye

23 bye

- ③-④ A 守屋 翔 (O's)
- 24 B 吉田 隼也 (まほろばテニススクール)
- C 新井 裕太郎 (TN-21)

- ⑤-⑧ A 藤淵 賢太 (O's)
- 25 B 紀伊 祐介 (トスアップ)
- C 内藤 圭吾 (テニスラウンジ奈良)

26 bye

27 bye

- A 宮崎 哲郎 (サンヒル柏原TS)
- 28 B 守山 善郎 (テニスラウンジ奈良)
- C 和田 龍樹 (新庄)
- A 畑 来晴 (上牧町ローンテニスクラブ)
- 29 B 野々口 裕三 (ジェイテクトTC)
- C 林 良太郎 (飛鳥インドアテニスクラブ)

- A 白根 陽介 (MTP学園前ロイヤル)
- 30 B 高田 浩太郎 (YELL Tennis Academy)
- C 梶本 将史 (ふるすいんぐ)

31 bye

- ② A 山下 皓生 (O's)
- 32 C 中野 凜一 (ち〜む寺小屋)

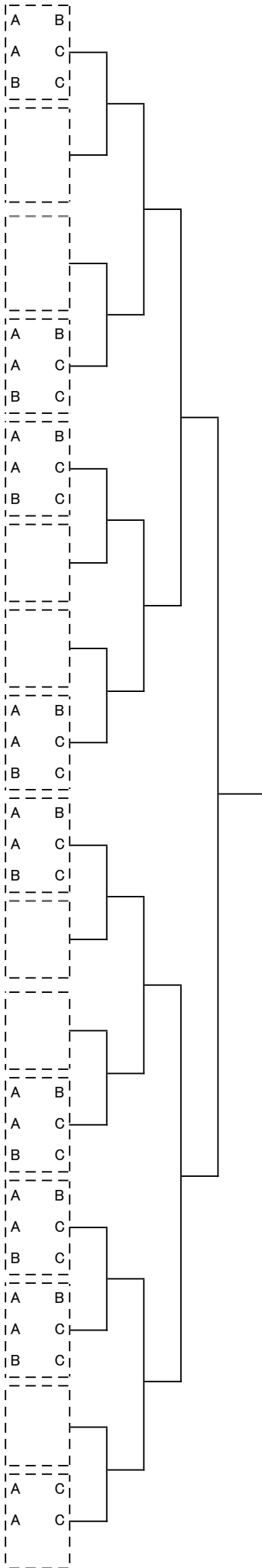

男子45歳以上シングルス

令和5年度

22

- ① A 御宮知 敬範 (MTP学園前)
- 1 C 花村 礼二 (ジェイテクトTC)
- A 枚山 吉秀 (ハードボールテニス)
- 2 B 荒井 健太郎 (ち〜む寺小屋)
- C 畑谷 昌告 (YELL Tennis Academy)
- A 成瀬 賢一 (テニスラウンジ奈良)
- 3 B 新田 泰弘 (三郷ウッドイーズ)
- C 新熊 悟 (TN-21)
- A 秋本 諭 (三郷ウッドイーズ)
- 4 B 北口 大輔 (TN-21)
- C 佐々木 博 (ち〜む寺小屋)
- A 林 浩伸 (飛鳥インドアテニスクラブ)
- 5 B 今西 雅則 (ち〜む寺小屋)
- C 堀田 英嗣 (テニスラウンジ奈良)
- A 日下 司郎 (MTFクラブ)
- 6 B 服部 好志 (秋篠テニスクラブ)
- C 吉谷 淳至 (YELL Tennis Academy)
- A 板井 正宏 (MTFクラブ)
- 7 B 福西 淳司 (三郷ウッドイーズ)
- C 網師野 徳行 (TN-21)
- ② A 阪口 敏也 (ち〜む寺小屋)
- 8 B C 山本 豊 (サンヒル柏原TS)

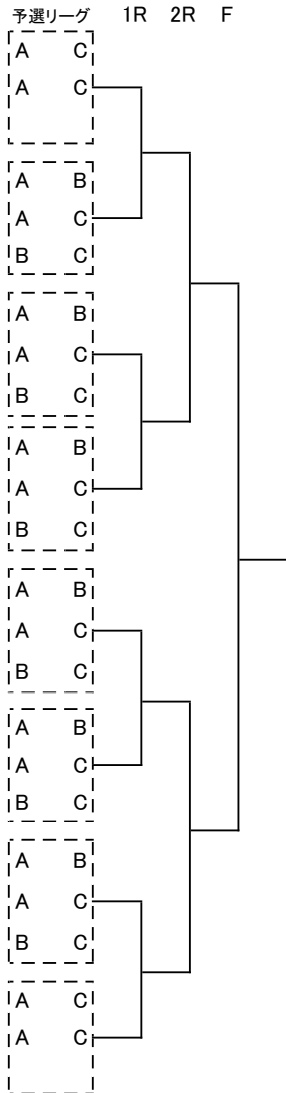

男子55歳以上シングルス

令和5年度

			予選リーグ	1R	2R	F
24						
①	A	米澤 正喜 (三郷ウッディーズ)	A	B		
	1 B	中村 徹 (秋篠テニスクラブ)	A	C	┌───┐	┌───┐
	C	山本 学 (YELL Tennis Academy)	B	C		
		奥野 仁史 (サンヒル柏原TS)	A	B		
	2	永富 一之 (三郷ウッディーズ)	A	C	┌───┐	┌───┐
		井上 慎治 (秋篠川テニス同好会)	B	C		
③-④		江口 雅之 (三郷ウッディーズ)	A	B		
	3	山本 寛二 (TN-21)	A	C	┌───┐	┌───┐
		村辻 茂雄 (学園前ローン)	B	C		
	A	西脇 信和 (三郷ウッディーズ)	A	B		
	4 B	菊谷 司 (青丹よしテニスクラブ)	A	C	┌───┐	┌───┐
	C	久保田 善裕 (FSPテニスクラブ)	B	C		
	A	奥田 雅博 (YELL Tennis Academy)	A	B		
	5 B	柿本 誠二 (高田アーバンテニスクラブ)	A	C	┌───┐	┌───┐
	C	松田 茂 (三郷ウッディーズ)	B	C		
③-④		豊川 吉史 (TN-21)	A	B		
	6	野崎 省二 (MTFクラブ)	A	C	┌───┐	┌───┐
		片本 雅祥 (三郷ウッディーズ)	B	C		
		松本 洋一 (ち〜む寺小屋)	A	B		
	7	岡田 実 (MTP学園前ロイヤル)	A	C	┌───┐	┌───┐
		中野 恵夫 (三郷ウッディーズ)	B	C		
②	A	岡本 剛 (ハードボールテニス)	A	B		
	8 B	大原 章 (三郷ウッディーズ)	A	C	┌───┐	┌───┐
	C	藤本 明彦 (テニスラウンジ奈良)	B	C		

男子65歳以上シングルス

令和5年度

			予選リーグ	1R	F
12					
①	A	鎌倉 勇 (三郷ウッディーズ)	A	B	
	1 B	竹内 真二 (学園前ローン)	A	C	┌───┐
	C	中田 雅支 (FSPテニスクラブ)	B	C	
	A	中村 朗 (香芝インドアテニスクラブ)	A	B	
	2 B	佐々木 彰 (三郷ウッディーズ)	A	C	┌───┐
	C	杉田 憲治 (高田アーバンテニスクラブ)	B	C	
	A	森 淳 (三郷ウッディーズ)	A	B	
	3 B	柏木 隆宏 (わんむT.T)	A	C	┌───┐
	C	関川 卓司 (奈良国)	B	C	
②	A	前川 恭彦 (三郷ウッディーズ)	A	B	
	4 B	森原 嘉一郎 (ハードボールテニス)	A	C	┌───┐
	C	厩谷 篤 (わんむT.T)	B	C	

男子70歳以上シングルス

令和5年度

			予選リーグ	F
5				
	A	小室 茂夫 (エール)	A	C
	1		A	C
	C	平井 敬人 (飛鳥インドアテニスクラブ)		
	A	大西 正信 (奈良国)	A	B
	2 B	向井 洋人 (エール)	A	C
	C	原 晃 (飛鳥インドアテニスクラブ)	B	C

女子45歳以上シングルス

3

- A 上内 真琴 (TN-21)
- 1 B 松田 亜紀 (O's)
- C 前田 理恵 (MTP学園前)

予選リーグ F

A	B
A	C
B	C



令和5年度

女子55歳以上シングルス

3

- A 谷口 しげみ (奈良国)
- 1 B 細田 久美 (TN-21)
- C 松本 明美 (ち～む寺小屋)

予選リーグ F

A	B
A	C
B	C



令和5年度

男子一般ダブルス

令和5年度

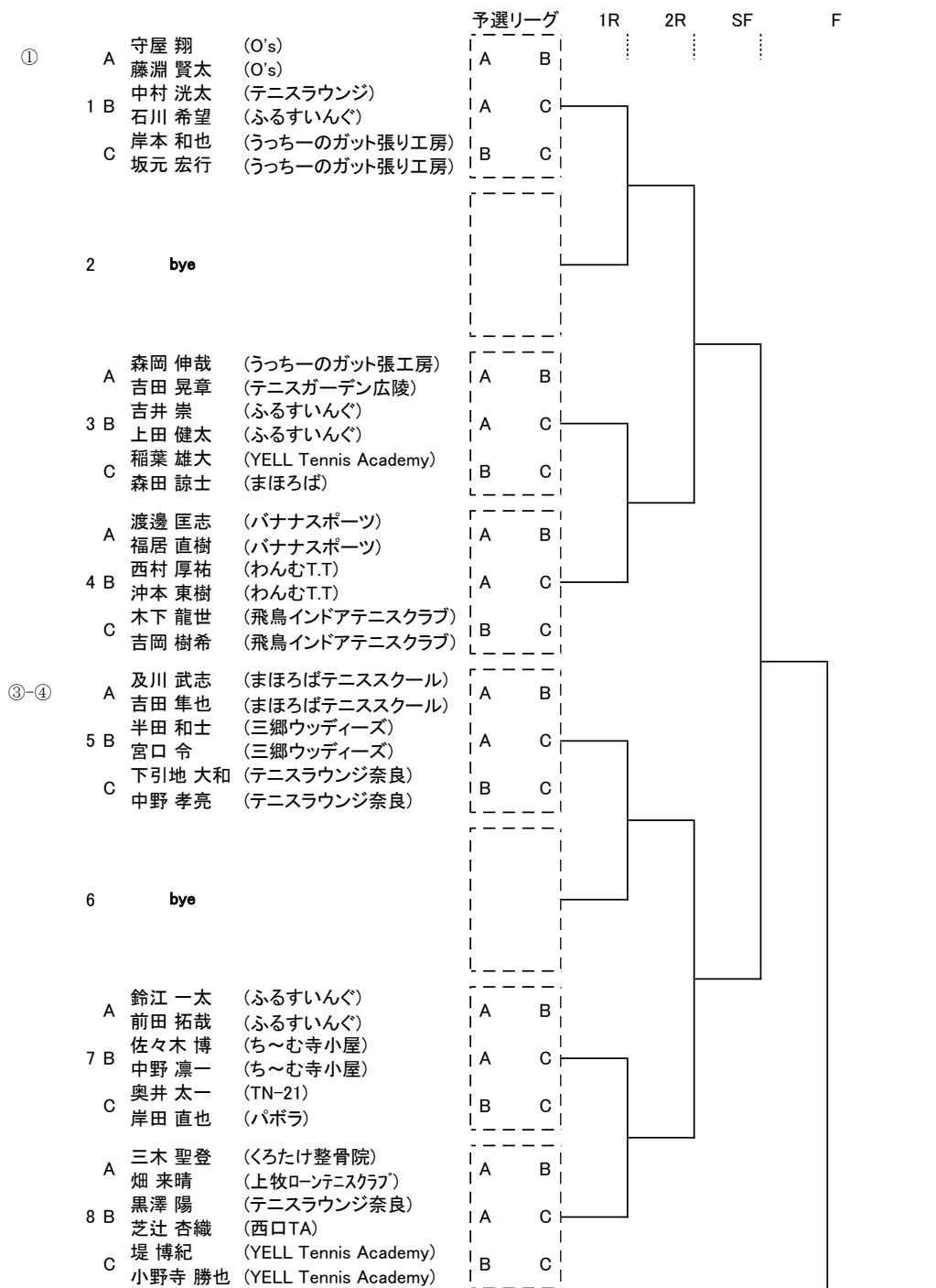

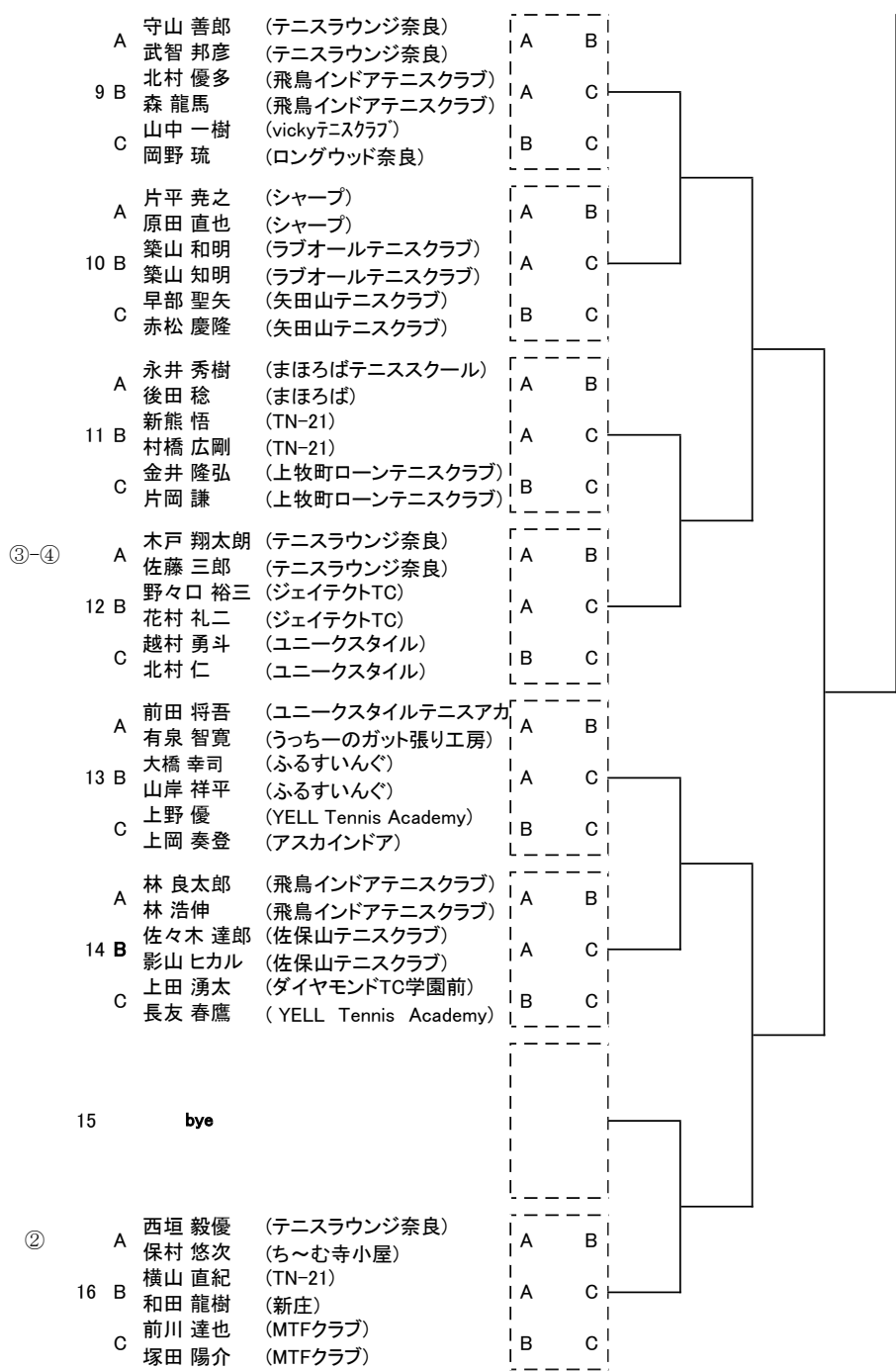

男子45歳以上ダブルス

令和5年度

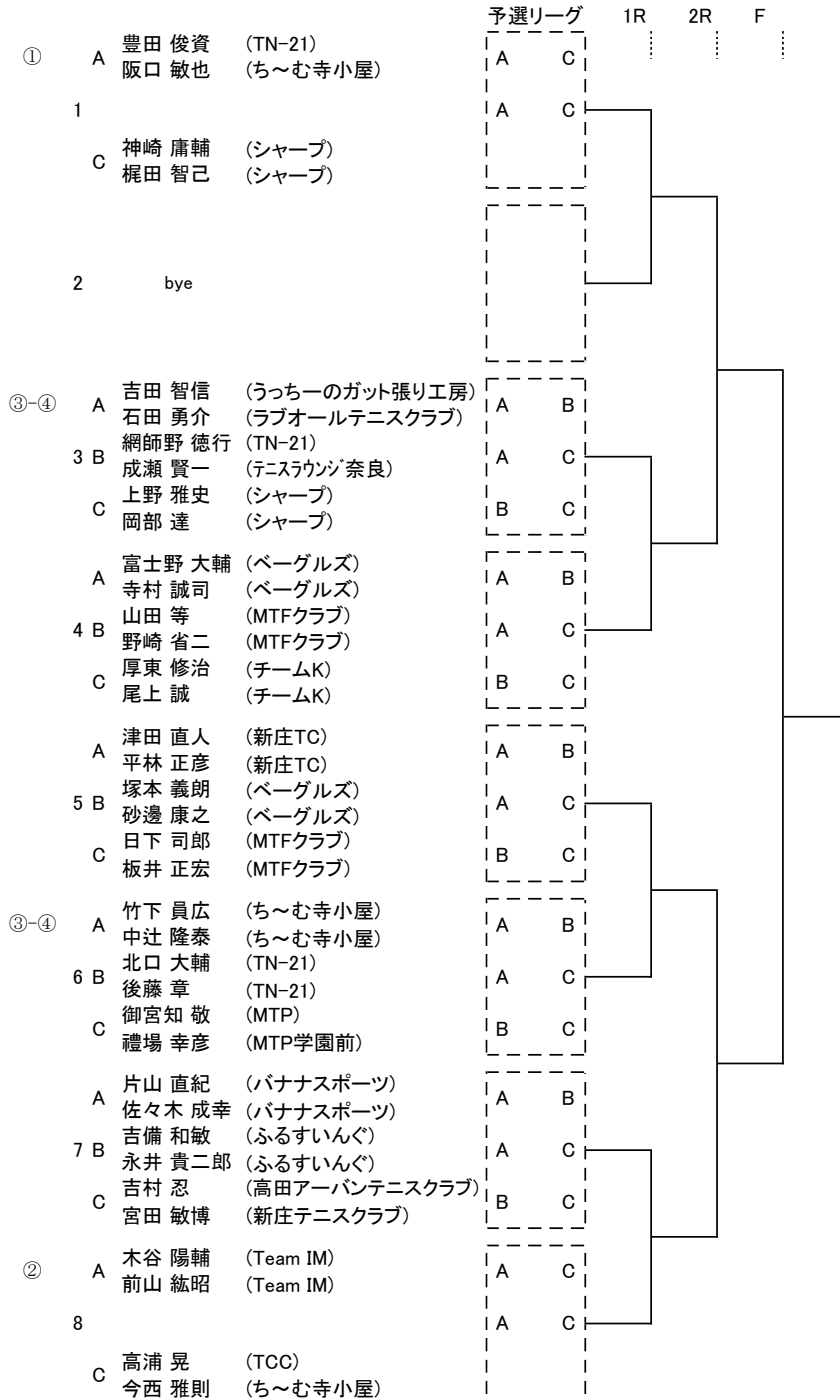

男子55歳以上ダブルス

令和5年度

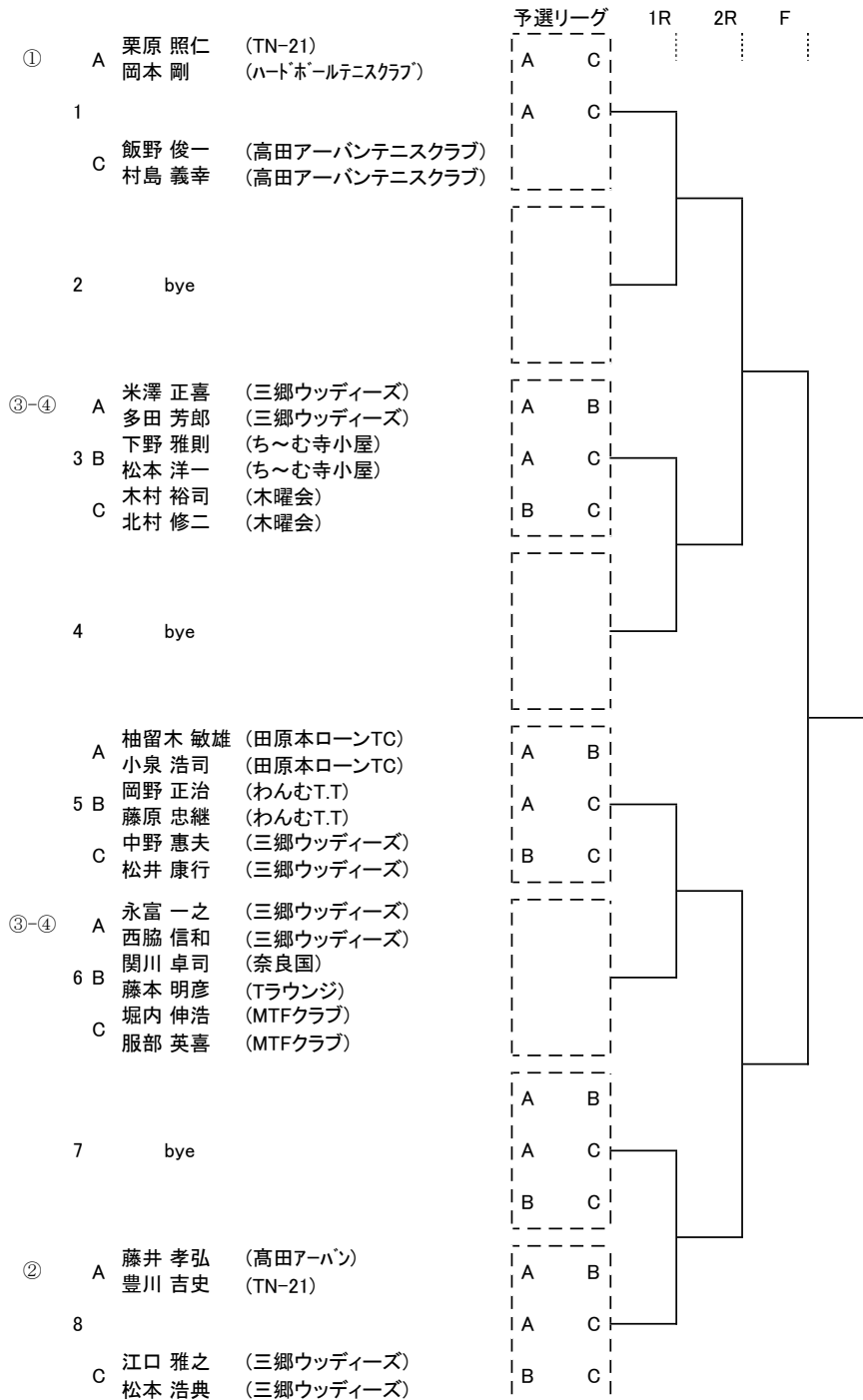

男子65歳以上ダブルス

令和5年度

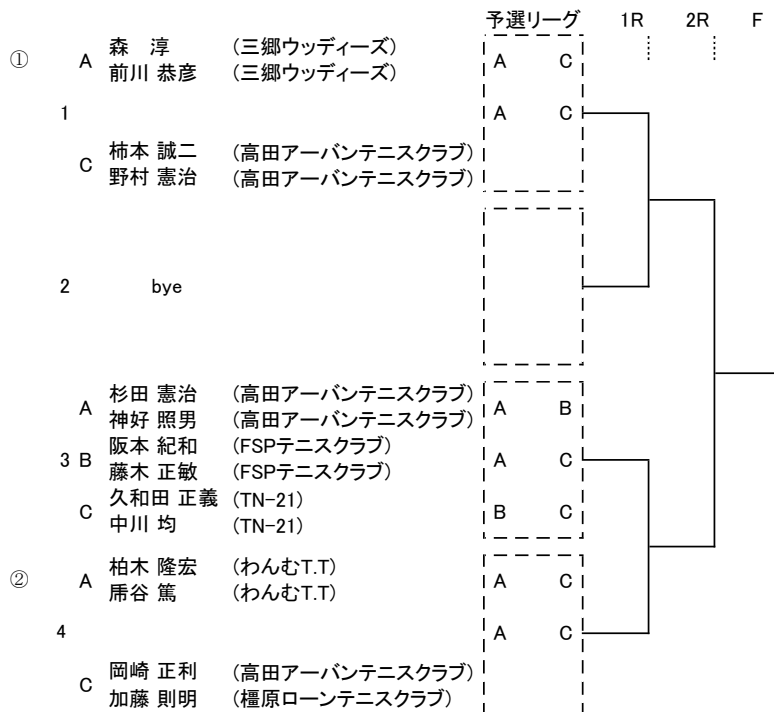

男子70歳以上ダブルス

令和5年度

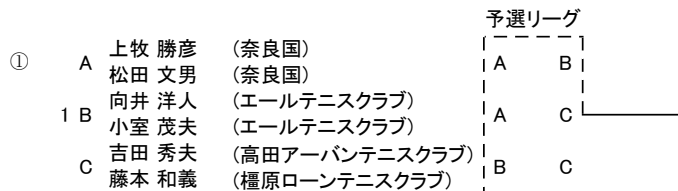

女子一般ダブルス

令和5年度

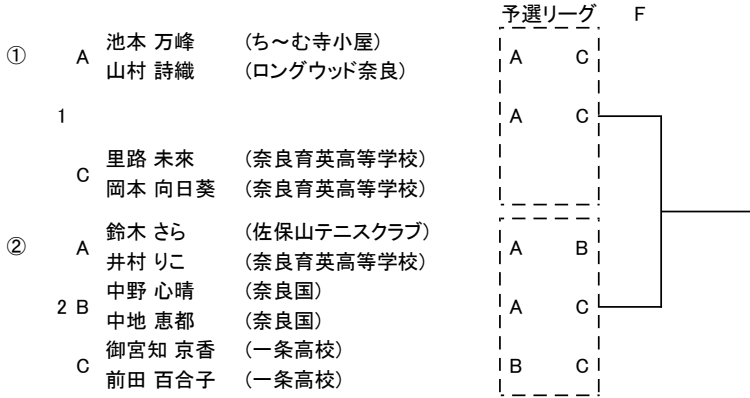

女子55歳以上ダブルス

令和5年度

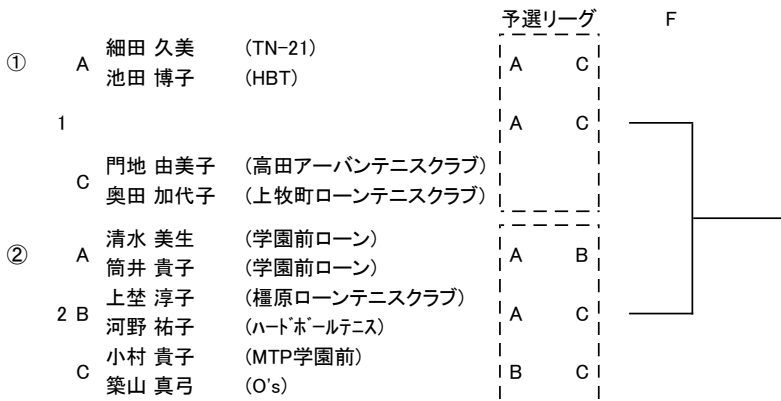

女子65歳以上ダブルス

令和5年度

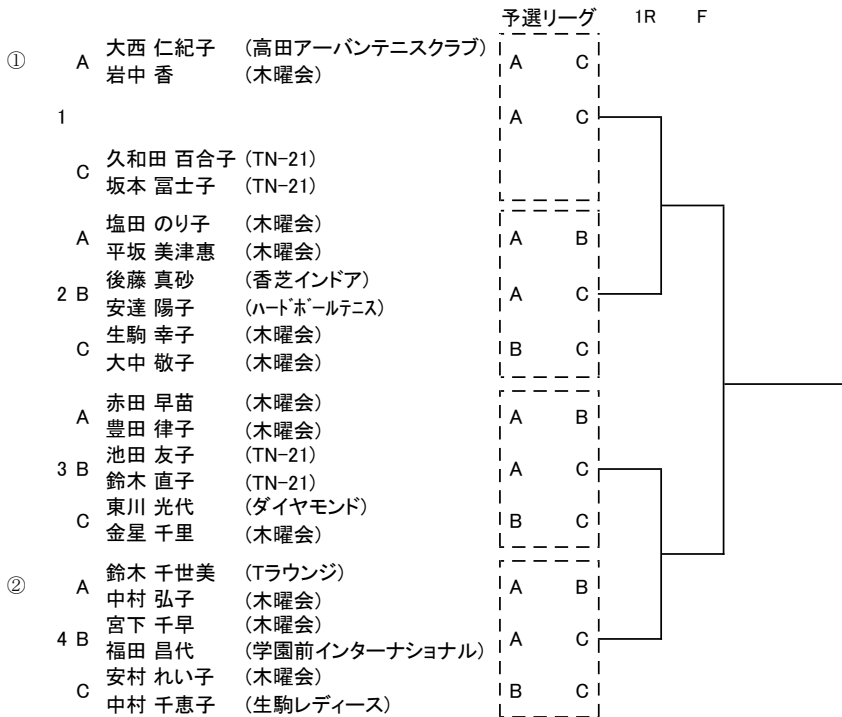

女子45歳以上ダブルス

令和5年度

			予選リーグ	1R	2R	SF	F
①	A	山田 さやか (飛鳥インドアテニスクラブ)	A	C
		石井 宏枝 (飛鳥インドアテニスクラブ)	A	C			
	1						
	C	柴田 秀美 (矢田山テニスクラブ)					
		山口 正江 (O's)					
	2	bye					
	3	bye					
	A	深井 由起 (ち～む寺小屋)	A	B			
		石川 千紗都 (ち～む寺小屋)	A	B			
	4	B	藤田 智子 (O's(87番))	A	C		
	石橋 いづみ (TN-21(56番))	B	C				
	C	松下 貴子 (ハードホールテニス)					
		門谷 千果 (ハードホールテニス)					
③-④	A	上内 真琴 (TN-21)	A	B			
		木村 恵 (ち～む寺小屋)	A	B			
	5	B	山下 利果 (香芝インドア)	A	C		
		児玉 和美 (新庄テニス)	B	C			
		C	野田 晃子 (学園前ローン)				
		高木 裕代 (学園前ローン)					
	6	bye					
	7	bye					
	A	中村 真貴 (TN-21)	A	B			
		板井 真子 (TN-21)	A	B			
8	B	今井 真理 (トスアップ)	A	C			
	C	木本 慶子 (O's)					
		南野 希句代 (奈良国)	B	C			
		大神 直子 (奈良国)					
	A	渡辺 裕子 (香芝インドアテニスクラブ)	A	B	
		中 真紀子 (O's)	A	B	
9	B	豊田 美和 (TN-21)	A	C			
	C	與那嶺 由紀子 (TN-21)	B	C			
		新谷 尚子 (テニスラウンジ奈良)					
		友延 佳子 (テニスラウンジ奈良)					
		出原 令子 (ち～む寺小屋)	A	B			
		神山 佳織 (ち～む寺小屋)	A	B			
10		上野 由華 (ロングウッド奈良)	A	C			
		田中 尚代 (ロングウッド奈良)	B	C			
		岡本 直子 (TN-21)					
		日下 昌美 (Os)					
11	bye						
③-④	A	大野 有紀 (矢田山テニスクラブ)	A	B			
		赤松 京子 (矢田山テニスクラブ)	A	B			
	12	B	伊田 泰代 (学園前ローン)	A	C		
		C	宮本 明子 (生駒レディース)	B	C		
			津田 浩子 (新庄)				
			小宅 友子 (Pink Panther)				
	A	磯部 由佳 (チーム島左近)	A	B			
		黒田 明希 (学園前ローンテニスクラブ)	A	B			
	13	B	弓溪 ひろみ (ハードホール)	A	C		
		C	津崎 由美子 (ち～む寺小屋)	B	C		
		米田 三保子 (TN-21)					
		上田 麻子 (Os)					
14	bye						
15	bye						
②	A	森花 治美 (矢田山テニスクラブ)	A	B			
		犬嶋 智美 (プログレス)	A	B			
	16	B	西村 朋子 (チームK)	A	C		
		C	谷本 奈那 (スプラッシュ)	B	C		
			林 奈都子 (O's)				
		上田 理恵 (O's)					